

SPORTOVNÍ PODLAHY

gerflor.cz





Gerflor®

Where Champions Play™

TARAFLEX
SPORTS

CONNOR
SPORTS

EG
SPORT
COURT

GERFLOR – VÝROBCE ŠPIČKOVÝCH HALOVÝCH I VENKOVNÍCH SPORTOVNÍCH POVRCHŮ

GERFLOR MÁ LETITÉ ZKUŠENOSTI S HALOVÝM SPORTEM A STÁLE INVESTUJE DO INOVACÍ

TARAFLEX®
SPORTS

HALOVÉ VINYLÓVÉ PODLAHY,
NEJLEPŠÍ VÝROBEK NA TRHU



Taraflex™ je na trhu od roku 1947, kdy byly vynalezeny vinylové sportovní podlahy. Ochrana a bezpečnost představují při vývoji nových podlah hlavní prioritou. Kompletním sortimentem výrobků P1 / P2 / P3 nabízí Gerflor perfektní řešení přizpůsobené všem uživatelům a všem druhům použití, od rekreačních aktivit až po výkonnostní sporty.

**CONNOR
SPORTS**

PODLAHOVÉ SYSTÉMY
Z JAVOROVÉHO DŘEVA,
VÍCE NEŽ 100 LET
ZKUŠENOSTÍ



Společnost Connor Sports®, která byla založena v roce 1872, je přední značkou na trhu přenosných a trvalých sportovních podlahových systémů z tvrdého dřeva. V roce 1914 nainstalovala společnost Connor Sports® první basketbalový kurt v USA. V pozdních 90. letech si klub Boston Celtics vybral společnost Connor Sports®, aby přepracoval svůj slavný parket na přenosný podlahový systém.

**SPORT
COURT**

VENKOVNÍ SPORTOVNÍ
POVRCHY S UNIKÁTNÍ
KONSTRUKCÍ



V roce 1974 vytvořila společnost Sport Court první venkovní sportovní hřiště. Od té doby bylo celosvětově nainstalováno více než 150 000 kurtů.

Špičkový venkovní hrací povrch společnosti Sport Court je navržen tak, aby:

- chránil sportovce před nebezpečím úrazu
- umožnil celoroční sportovní aktivity
- odstranil nákladnou roční údržbu

GERFLOR – VÁŠ DODAVATEL PODLAH PRO SPORTOVNÍ AKCE

TARAFLEX
SPORTS

**SPECIALISTA
V OBLASTI HALOVÝCH
SPORTŮ**

florbal, házená, volejbal, futsal, stolní
tenis, badminton, boccia, volejbal
pro postižené

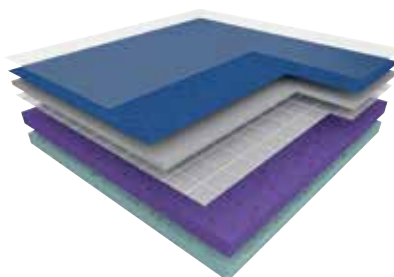

**TECHNICKÝ PARTNER
FIBA & NCAA**

Vyhledávané podlahy NBA
z tvrdého dřeva

Plovoucí systém
REZILLSLEEPER



Ukotvený systém
ALLIANCE



**OFICIÁLNÍ PARTNER
FIBA 3 x 3**

Originální povrch pro venkovní akce
(technický partner FIVB)

POWERGAME™

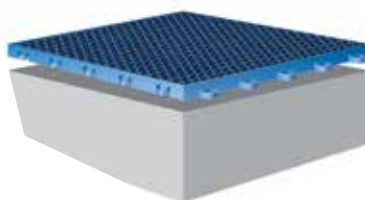

**DLOUHOLETÝ PARTNER MEZINÁRODNÍCH
SPORTOVNÍCH FEDERACÍ**





Vyhledávaný dodavatel
BWF



Přenosný systém
QUICKLOCK



PRŮVODCE VÝBĚREM PRODUKTU

IPI

OCHRANA Okamžitý komfort

100%

OCHRANA...

... je hlavní mechanická vlastnost sportovní podlahy, která poskytuje uživatelům při pádu na podlahu, sklouznutí nebo při skákání na podlaze správnou úroveň **okamžité ochrany**: méně bolesti, méně modřin, méně kumulativních poranění.



IPI = INDEX OCHRANY PROTI NÁRAZU

≤ 50%	nízká ochrana
50% < IPI ≤ 80%	střední ochrana
> 80%	vysoká ochrana

P2

80%

P1

2.1mm



TARAFLEX™
SURFACE

Protēcsöl

25%

6.2mm

IPI = 52%

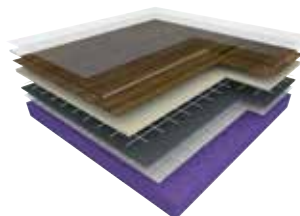

TARAFLEX™
MULTI-USE 6.2

Protēcsöl D-Max+ CXPHD

7mm

IPI = 53%

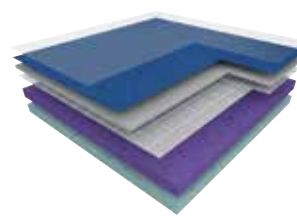

TARAFLEX™
SPORT M EVOLUTION

Dry-Tex
SYSTEM
Protēcsöl D-Max^{ULT} CXPHD

35%

BEZPEČNOST Ochrana proti zraněním způsobeným dlouhodobým používáním

POUŽITÍ

- Děti
- Školství
- Kluby
- Dospělí
- Víceúčelové

TARAFLEX™ MULTI-USE 6.2

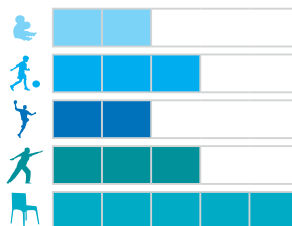

TARAFLEX™ SPORT M EVOLUTION

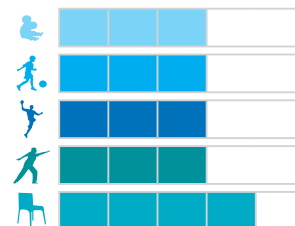

SPORTOVNÍ PODLAHY TARAFLEX™

4-21

- Proč byste měli zvolit Taraflex™ 6
- Tajemství sportovních podlah Taraflex™ 8
- EN 14904 – evropská norma pro sportovní podlahy 9
- Přehled dekorů Taraflex™ Sport M 10
- Taraflex™ Multi-Use 6.2 12
- Taraflex™ Surface Mask 12
- Nástroj 3D Court designer 13
- Můj Taraflex™ 13
- Moje loga 13
- Výkonnostní sporty 14
- Doporučení pro specifikaci produktu 16
- Technická řešení 17
- Komplexní řešení včetně příslušenství 18
- Technické údaje 20

P3

12mm

IPI = 88 %

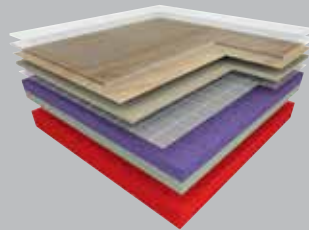

TARAFLEX™
SPORT M COMFORT

Protécsol® D-Max™ CXPHD

9mm

IPI = 82 %

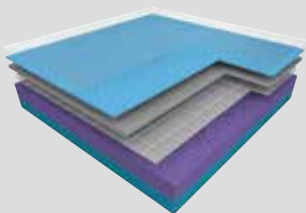

TARAFLEX™
SPORT M PERFORMANCE

Dry-Tex
SYSTEM

Protécsol® D-Max™ CXPHD

BEZPEČNOST SA%

Ochrana proti dlouhodobým zraněním. Méně holenních dlah, méně zánětů šlach.



SA% = TLUMENÍ NÁRAZŮ (EN 14904)

25% ≤ P1 < 35%

35% ≤ P2 < 45%

45% ≤ P3

45 %

SA%

TARAFLEX™ SPORT M PERFORMANCE



TARAFLEX™ SPORT M COMFORT



PRO OCHRANU

Podlaha, která přináší všem uživatelům okamžitou ochranu proti nárazům při pádu, skákání nebo uklouznutí na podlaze.

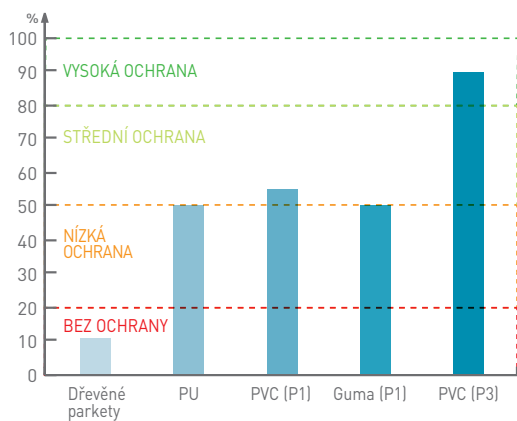

Společnost Gerflor nabízí podlahu P3 Taraflex[™] Sport M Comfort s nejvyšší úrovní bezpečnosti dostupnou na trhu.

1



PRO BEZPEČNOST

Tlumení nárazů minimalizuje sílu nárazu na tělo a snižuje riziko dlouhodobého zranění.

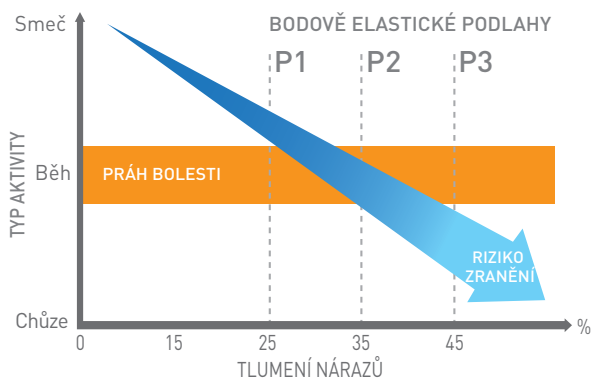

Kompletním sortimentem P1 / P2 / P3 poskytuje společnost Gerflor uživatelům správné řešení a maximální bezpečnost.

2

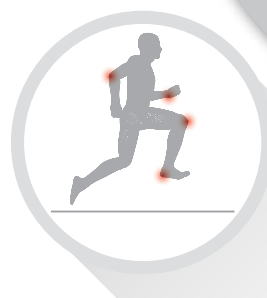

SPORTOVNÍ PODLAHY TARAFLEX[™] JSOU UZNÁVÁNY NA CELÉM SVĚTĚ

3

PRO ŽIVOT

Technologie Taraflex™ zajišťuje dlouhodobě dobré parametry výrobků po celou DOBU ŽIVOTNOSTI PODLAH.

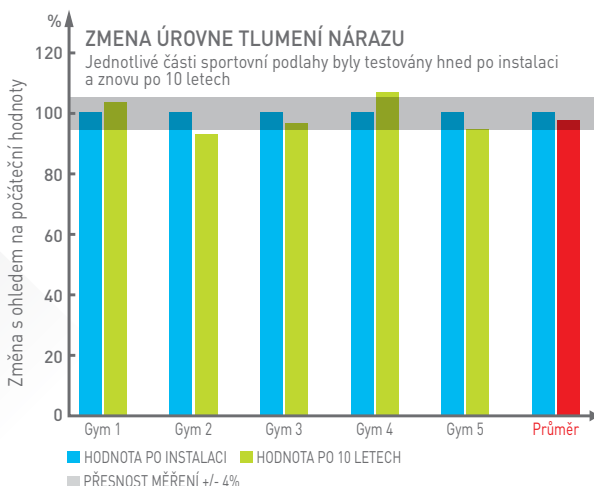

Společnost Gerflor garantuje kategorii P1 / P2 / P3 po 10 letech používání.



4

PODLAHY PRO ŠAMPIONY

PARTNER VÝZNAMNÝCH SPORTOVNÍCH AKCÍ



Společnost Gerflor dodala prostřednictvím dohod s IHF a FIVB kurty pro turnaje v házené a volejbalu na poslední olympijské hry v Rio de Janeiro v roce 2016. Taraflex™ je nejrozšířenější sportovní povrch na světě. Byl vybrán pro 11 po sobě jdoucích olympijských her od Montrealu po Rio de Janeiro 2016, pro povrchy na házenou, volejbal, badminton, stolní tenis a volejbal pro postižené.

Na sportovní podlaze Taraflex™ hraje každý den více než

6 milionů dětí

Na sportovních podlahách Taraflex™ se každoročně koná

3500 soutěží na vysoké úrovni.

TAJEMSTVÍ SPORTOVNÍCH PODLAH TARAFLEX™

1 **Protocolsol** TRIPLE ACTION

Povrchová úprava s jedinečným a patentovaným trojitým účinkem Protocolsol® nabízí tři klíčové výhody:

- ▶ „Inteligentní“ povrchová úprava, která přináší ideální kompromis mezi skluzem a přilnavostí. Podlaha zajišťuje bezpečnou přilnavost a odolnost, když sportovec zrychluje, ale umožňuje nohám volný pohyb při otáčení.
- ▶ Povrch chránící proti popálení pokožky. Teplota během pádu se snižuje o 25%, čímž se minimalizuje riziko popálenin způsobených třením.
- ▶ Povrch, který je nákladově efektivní a snadno se udržuje.

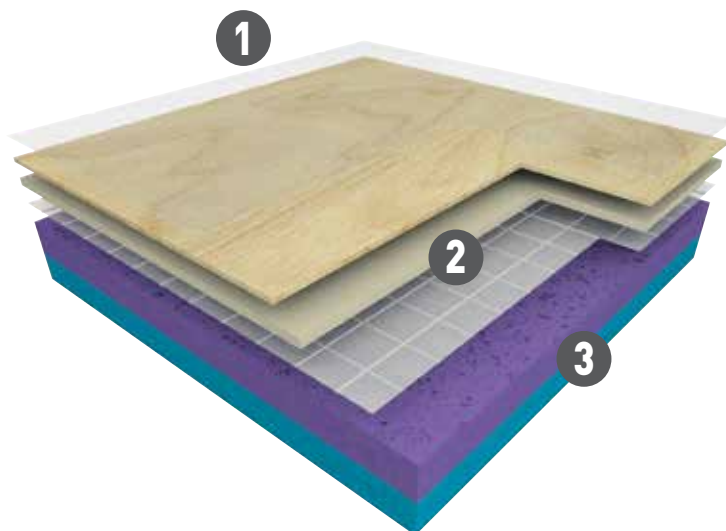

2 **D-Max** DURABILITY / **D-Max+** DURABILITY

Povrch **D-Max™** je **JEDINEČNÝ** komplex, který se skládá z kalandrovaných PVC pásů vyztužených mřížkami ze skelných vláken a zajišťuje vysokou životnost sportovních podlah Taraflex™.

D-Max™ +, exkluzivita Taraflex™, je vyztužen dvěma mřížkami ze skelných vláken. Poskytuje následující výhody:

- ▶ Vynikající rozměrová stabilita (>0,1%)
- ▶ Odolnost proti otlaku se zlepšila o 35% za účelem rozšíření rozsahu použití podlah.

D-Max DURABILITY

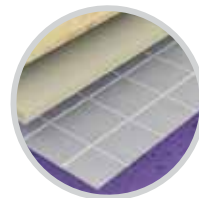

D-Max+ DURABILITY

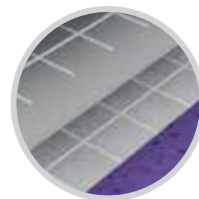

3 **CXP** COMFORT **HD**

Výrobní proces pro uzavřenou pěnu CXP (Cellular Xtreme Process) byl nyní spojen s technologií pěny VHD „s velmi vysokou hustotou“, kterou vyvinula společnost Gerflor.

Proč používat pěnu s dvojitou hustotou?

V okamžiku nárazu na podlahu:

- ▶ Lehká a elastická pěna spodní vrstvy se zcela stlačí, aby byla zajištěna **ochrana a bezpečnost**.
- ▶ Pěna VHD v horní vrstvě zůstává pevná, takže deformace kolem nohy je dvakrát větší. Tím se dosahuje větší volnosti v pohybu při otáčení a bezpečného opření nohy, což **minimalizuje riziko poranění**.



Kombinace pěn Protocolsol®, D-Max™/D-Max™+, CXP™HD zajišťuje, že povrch Taraflex™ Sports Flooring je odolný a má vynikající vlastnosti.

EN 14904 EVROPSKÁ NORMA PRO SPORTOVNÍ PODLAHY

NORMA EN 14904: MINIMÁLNÍ POŽADAVKY NA PARAMETRY, KTERÉ MAJÍ SPLŇOVAT HALOVÉ SPORTOVNÍ PODLAHY

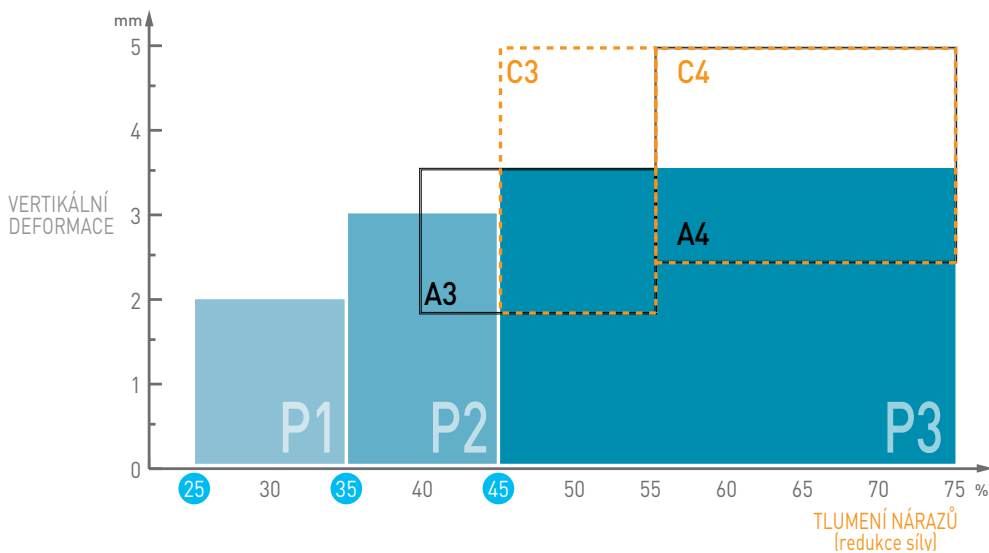

P1, P2, P3 :
Třídy bodově elastického tlumení nárazů podle evropské normy.

3 typy sportovních podlah:

- 1 Bodově elastické podlahy**, jako například Taraflex™ (Taraflex™ Sport M Evolution, Taraflex™ Sport M Performance, Taraflex™ Sport M Comfort and Taraflex™ Multi-Use 6.2).
- 2 Plošně elastické podlahy**, jako například odpružené dřevěné podlahy.
- 3 Kombinované podlahy** poskytují kombinaci bodově elastických a plošně elastických podlahových vlastností.

Standardní hodnoty:

Norma EN 14904 určuje třídy redukce síly pro všechny podlahy. Cílem normy je upozornit na nutnost instalace bezpečných, pohodlných podlah, které snižují riziko zranění.

EN 14904	POPIS	NORMA	POŽADAVEK	JEDNOTKY
SPORTOVNÍ VLASTNOSTI	Vertikální deformace	EN 14809	≤ 3.5	mm
	Tlumení nárazů (Redukce síly)	EN 14808	≥ 25	%
TECHNICKÉ CHARAKTERISTIKY	Koeficient tření	EN 13036-4	80 - 110	-
	Odrážení míče	EN 12 235	≥ 90	%
	Odolnost proti otlakům	EN 1516	≤ 0.5	mm
	Odolnost proti valivé zátěži	EN 1569	≥ 1500	N
	Odolnost proti nárazům	EN 1517	≥ 8	N/m
	Odolnost proti otěru	EN ISO 5470-1	≤ 1000	mg
	Lesk	EN ISO 2813	≤ 30	%
	Rovinatost	EN 13036-7	< 6mm/3m	-
KLASIFIKACE	Reakce na oheň	EN 13501-1	C _{fl} -s1	-
	Emise Formaldehydu	EN 717-1/2	≥ E1	-
	Emise Pentachlorophenolu	EN 12673	< 0.1	%

TARAFLEX™, SPORT M COMFORT / SPORT M PERFORMANCE / SPORT M EVOLUTION / SURFACE



6350 - Light Cherry Design / Y = 43,3

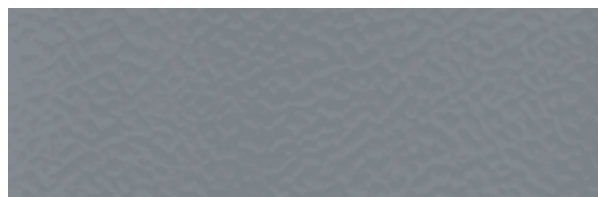

6873 - Anthracite / Y = 20,5

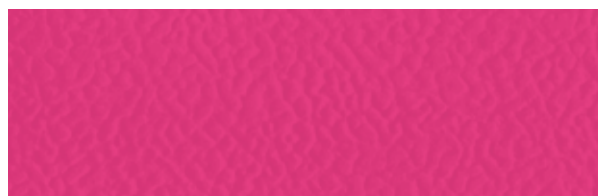

6159 - Pink / Y = 19,1



6559 - Spring / Y = 47,1



6830 - Black / Y = 4,2



6347 - Beige / Y = 39,7



6570 - Mint Green / Y = 16,9



6557 - Forest / Y = 10,9

Všechny barvy jsou k dispozici pro povrchy Taraflex™ Surface, Taraflex™ Sport M Evolution, Taraflex™ Sport M Performance a Taraflex™ Sport M Comfort.



6375 - Oak Design / Y = 29,7

{Y}: Hodnoty odrazivosti světla podle EN 13 745
Podílí se na úspoře energie osvětlení, pokud hodnota Y > 20

Vytvořte a vizualizujte svůj povrch pomocí nástroje 3D court designer na stránkách gerflor.cz



6381 - Maple Design / Y = 39,9



6180 - Red / Y = 10,9



6038 - Terracotta / Y = 19,9



6211 - Gold / Y = 45,7

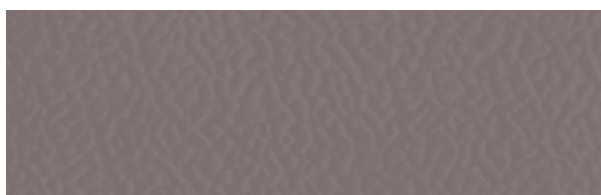

3764 - Taupe / Y = 17,9

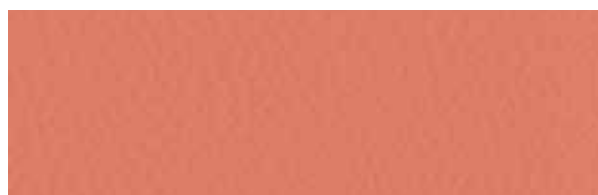

6146 - Coral / Y = 28,7



6758 - Silver Gray / Y = 36



6431 - Teal / Y = 21,4



6445 - Lagoon / Y = 25,7



6430 - Blue / Y = 8,3



2404 - London Light Blue / Y = 33,8

TARAFLEX™ MULTI-USE 6.2



8068 – Wood Chocolate / Y = 9,4



4453 – Wood Blue / Y = 17,9

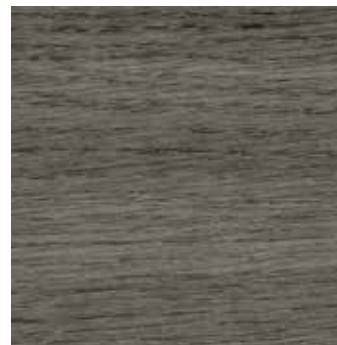

8840 – Wood Black / Y = 17,2

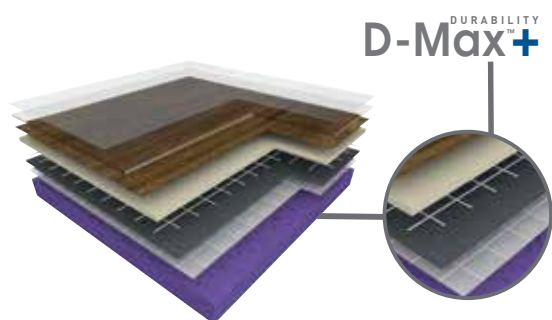

4331 – Wood Natural / Y = 29,9

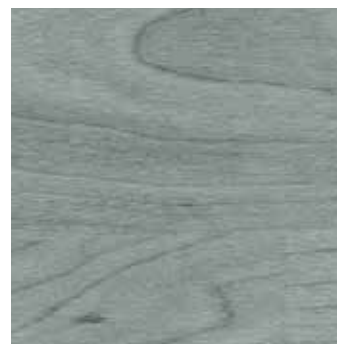

3708 – Wood Grey / Y = 34,2

Možnost výroby individuálního designu.

TARAFLEX™ SURFACE MASK

K dispozici pouze na dřevěném podkladovém systému



6032 - München / Y = 55,4

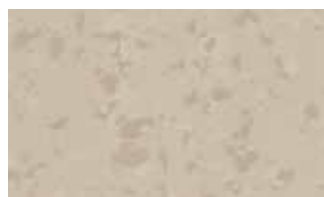

6031 - Berlin / Y = 48,5



6009 - Frankfurt / Y = 52,4



6029 - Bonn / Y = 32,5



6035 - Dresden / Y = 33,1

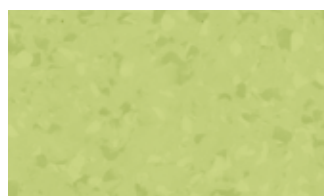

6027 - Aachen / Y = 44,6



6016 - Hamburg / Y = 30,5



6055 - Freiburg / Y = 14,9



6046 - Celle / Y = 10,6

NÁSTROJ 3D COURT DESIGNER

PRO VIZUALIZACI VAŠEHO PROJEKTU VE 3D

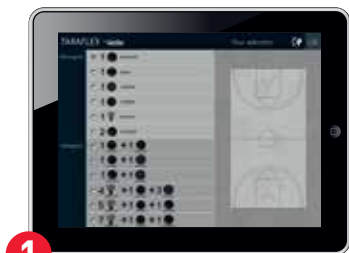

- 1** Vyberte si svůj povrch:
pro jeden sport
nebo více sportů

K dispozici také na gerflor.cz

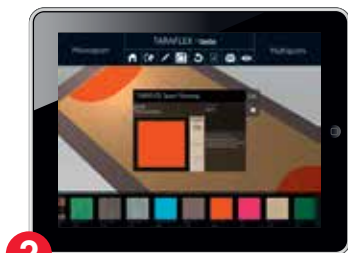

- 2** Vyberte si barvy



- 3** Vizualizujte
svůj povrch ve 3D



MY TARAFLEX®

PRO PŘIZPŮSOBENÉ PODLAHY

- 1** Vyberte si barvy ze 130 referencí

- 2** Získejte svůj prototyp zdarma do 15 pracovních dnů od
vašeho požadavku (s výjimkou doby přepravy
a maximálně 3 na jeden vyplněný formulář)

- 3** Vyhodnoťte ✓

**Podmínka: minimální objednávková množství
1000 m² na barvu a na projekt**

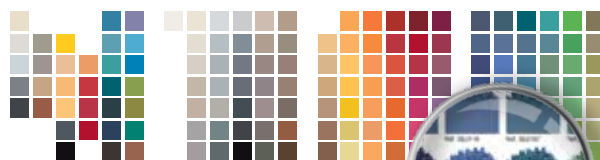

Vizualizujte na mytaraflex.gerflor.com

MOJE LOGA

PRO ÚŽASNÝ VÝSLEDEK



Díky technologii řezání vodním paprskem můžete **přizpůsobit svou podlahu** podle vašeho města nebo klubových barev. Další informace vám poskytne náš obchodní zástupce.

VÝKONNOSTNÍ SPORTY

BADMINTON

„Použití povrchu Gerflor zlepšuje kvalitu našeho tréninku, protože replikuje typ podlah používaných na mezinárodních soutěžích. Úroveň tlumení nárazů, jaké dosáhla společnost Gerflor, pomáhá také snížit problémy s trakcí nohou a omezit poranění způsobená nárazem v porovnání s dřevěnou podlahou.“

Jens Grill – výkonný ředitel, Badminton England – UK

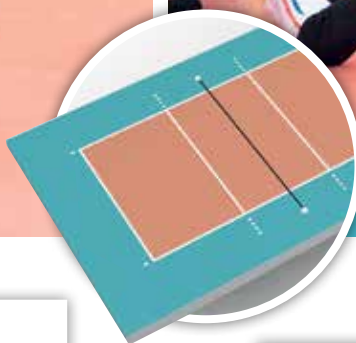
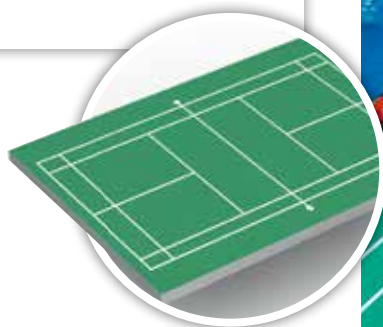

VOLEJBAL

„Poprvé jsem hrála na povrchu Taraflex™ na olympijských hrách. Je to nejlepší volejbalový povrch na světě. Každý hráč a každé dítě si zaslouží hrát na povrchu Taraflex™.“

Caren Kemner – majitelka klubu Riverfront Athletic Club, zvolená Mezinárodní volejbalovou federací FIVB – USA nejlepší hráčkou volejbalu na světě.



VOLEJBAL PRO POSTIŽENÉ

„Americký tým miloval paralympijskou podlahu. Toto jsou mé třetí paralympijské hry, takže jsem hrál na mnoha různých typech podlah, ale tato je moje nejoblíbenější. Bylo snadné se na ní pohybovat, což mi po celý turnaj umožňovalo opravdu vzrušující hru! Měli jsme chuť srolovat ji a vzít si ji s sebou domů.“

Kendra Lancaster – Olympijský výbor USA – USA





NETBALL / BASKETBAL

„Zpětná vazba od hráčů, trenérů a rozhodčích na povrch byla prozatím velmi pozitivní. Povrch vypadá skvěle v televizi, a cítíme, že bude mít pozitivní efekt proti zraněním, ke kterým obvykle dochází při hraní na dřevě.“

Mike Watson – Manažer výkonnostní soutěže – UK

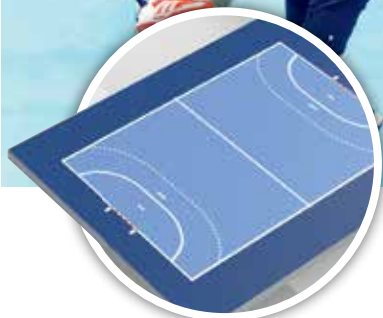

HÁZENÁ

„S firmou Gerflor jsme partneři od roku 2004. Podlaha je nezbytnou součástí naší identity a je nepostradatelným přínosem pro náš sport.“

Michael Wiederer – Generální tajemník EHF – RAKOUSKO



STOLNÍ TENIS

„Pro mě má podlaha zásadní význam. Přilnavost by měla být perfektně vyvážená, aby pohyby během výměny byly snadné a pohodlné.“

Werner Schlager – mistr světa ve stolním tenisu – RAKOUSKO



DOPORUČENÍ PRO SPECIFIKACI PRODUKTU

► Vyberte podlahu podle oblasti použití

	Basketbal	Volejbal	Házená	Netbal	Floorbal	Futsal	Tennis	Stolní tenis	Badminton	Více sportů	Víceúčelový	Sporty na kolech/ Sporty pro postižené
TARAFLEX™ SPORT M COMFORT (P3)		■	■	■	■					■		
TARAFLEX™ SPORT M PERFORMANCE (P2)	■	■	■	■	■	■				■		
TARAFLEX™ SPORT M EVOLUTION (P1)		■				■		■	■	■		
TARAFLEX™ MULTI-USE 6.2 (P1)						■					■	
TARAFLEX™ SURFACE	instalováno na rošt se záklopem							instalováno na rošt se záklopem				■
TARAFLEX™ TENNIS (P1)							■					
TARAFLEX™ TABLE TENNIS 3.7 PORTABLE / 4.5 PERMANENT / 6.2 PERMANENT								■				
TARAFLEX™ BADMINTON 3.9 PORTABLE / 4.5 PERMANENT / 7 PERMANENT									■			

■ = Doporučeno / □ = Možné

TECHNICKÁ ŘEŠENÍ

► DRY-TEX™ SYSTEM: Řešení vlhkosti podkladu – vše v jednom

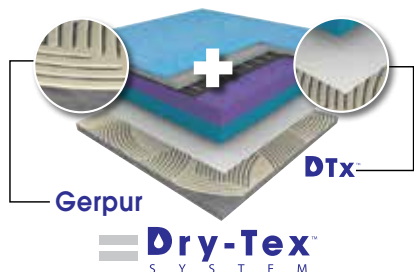

Textilní podložka

► TARAFLEX™ ISOLSPORT: Řešení pro renovace, bariéra proti vlhkosti

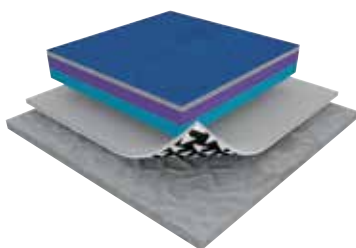

► TARAFLEX™ BATECO: Odnímatelná ochranná vrstva

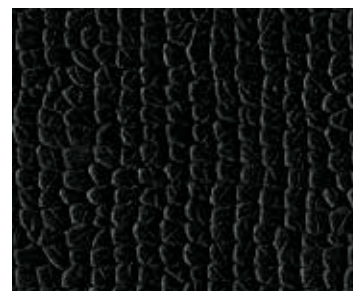
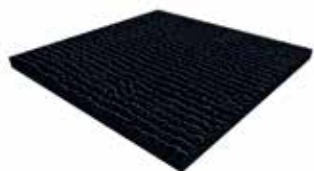

✓ Vyrobeno ze 100% recyklátu

KOMPLEXNÍ ŘEŠENÍ VČETNĚ PŘÍSLUŠENSTVÍ

SKLADOVACÍ REGÁL

- ▶ Skladovací regály Bateco pro 4, 6 nebo 8 rolí. Lze použít také pro uložení přenosných kurtů (házená, volejbal, ...).

OCHRANA STĚN

- ▶ Decochoc
Pro skladovací prostory nebo za brankami.
- ▶ Lze přizpůsobit také digitálním tiskem na zadní straně panelu

SVAŘOVACÍ ŠŤŮRY

- ▶ CR 50 for Taraflex™ Range
- ▶ CR 40 for Taraflex™ Surface
- ▶ CR 60 for repairs
100 m šňůra

TRVALÉ ZNAČENÍ

- ▶ LAK TLD AQUA
Dostupné barvy: červená, žlutá, bílá, černá, modrá

DOČASNÉ ZNAČENÍ

- ▶ Pásky 3M
K dispozici v červené, modré, žluté, bílé a černé barvě

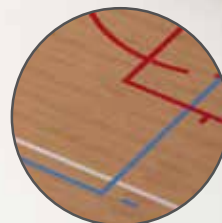
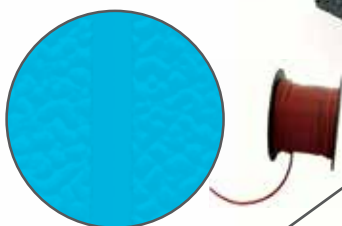

OCHRANA PODLAHY

- ▶ Bateco
100 % čisté recyklované PVC

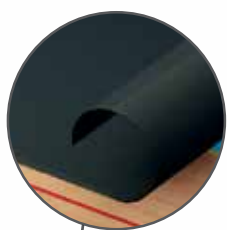

MOJE LOGA TECHNOLOGIE ŘEZÁNÍ VODNÍM PAPSKEM

- ▶ Přizpůsobte svou podlahu barvám
vašeho města nebo klubu

SOKL

- ▶ Vynaflex

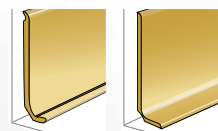

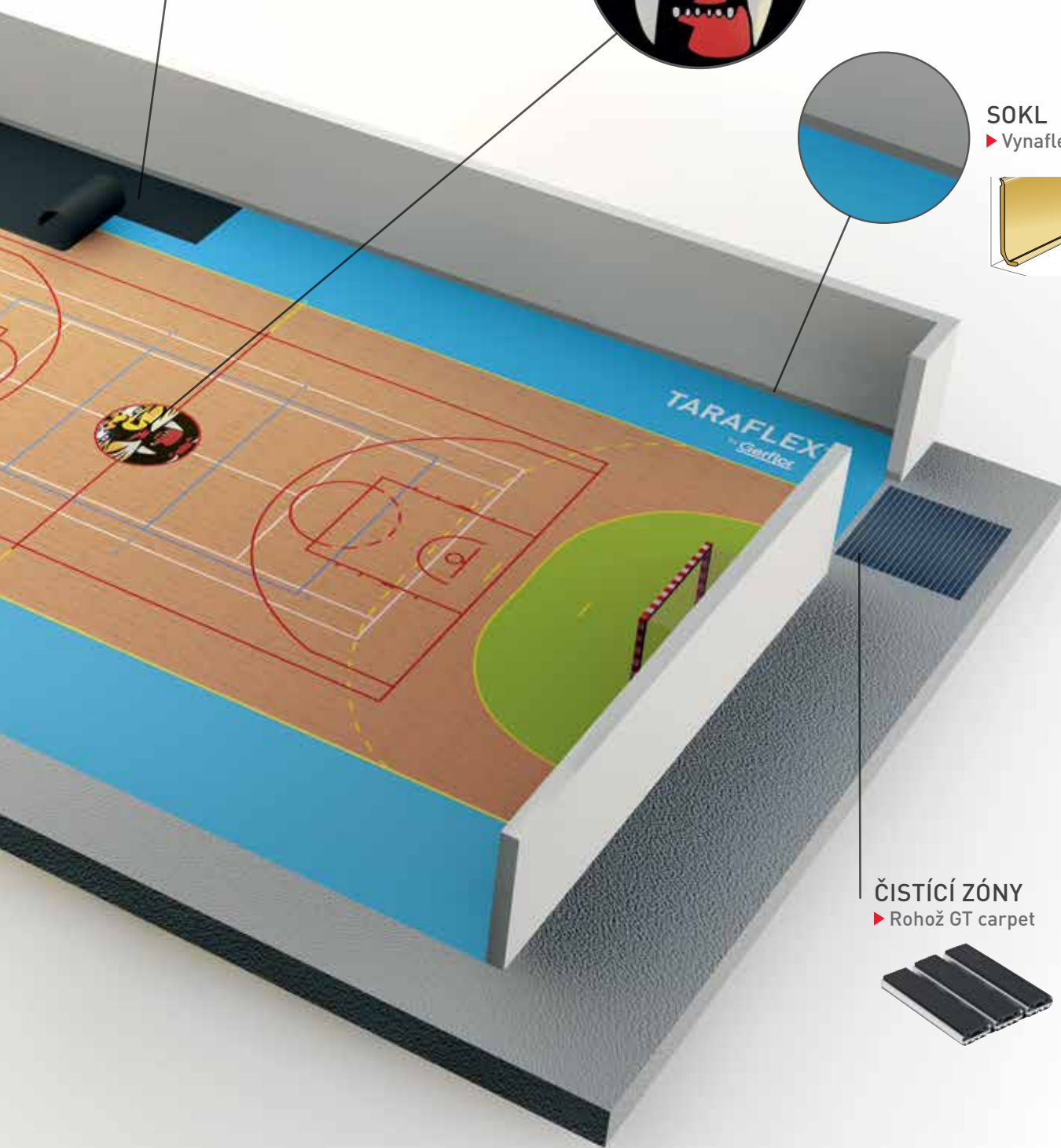

ČISTÍCÍ ZÓNY

- ▶ Rohož GT carpet



TECHNICKÉ ÚDAJE

Popis	Norma	Požadavek	Jed- notky	Taraflex™ Surface	Taraflex™ Surface Mask	Taraflex™ Multi-Use 6.2	Taraflex™ Sport M Evolution	Taraflex™ Sport M Performance	Taraflex™ Sport M Comfort
Dry-Tex™ System	-	-	-	-	-	-			-
Popis									
Povrchová úprava	-	-	-	Triple-Action Protecsol®	Triple-Action Protecsol®	Triple-Action Protecsol®	Triple-Action Protecsol®	Triple-Action Protecsol®	Triple-Action Protecsol®
Povrchový komplex	-	-	-	D-Max™	100% PVC	D-Max+™	D-Max™	D-Max™	D-Max™
Pěna	-	-	-	-	-	CXP-HD™	CXP-HD™ s dvojitou hustotou	CXP-HD™ s dvojitou hustotou	CXP-HD™ s dvojitou hustotou
Tloušťka	EN ISO 24346 [EN 428]	-	mm	2,1	2	6,2	7,5	9	12
Hmotnost	EN ISO 23997 [EN 430]	-	kg/m²	2,9	2,58	4,2	4,6	5,4	5,1
Délka*	EN ISO 24341 [EN 426]	-	bm	26,5 Max	20 Max	20,5 STD	26,5 Max	26,5 Max	26,5 Max
Šířka	EN ISO 24341 [EN 426]	-	bm	1,5	2	1,5	1,5	1,5	-
Sportovní vlastnosti									
Tlumení nárazu	EN 14808	≥ 25	%	-	-	P1	P1	P2	P3
Index ochrany proti nárazu (IPI)	AC-P90-205	-	%	-	-	52	73	82	88
Vertikální deformace	EN 14809	≤ 3,5	mm	≤ 2	≤ 2	≤ 2	≤ 2	≤ 3	≤ 3,5
Návratnost energie	NF P 90 203	≥ 0,31	m/s	≥ 0,31	≥ 0,31	≥ 0,31	≥ 0,31	≥ 0,31	≥ 0,31
Koeficient skluzu	EN 13036-4	80 to 110	-	80 až 110	80 až 110	80 až 110	80 až 110	80 až 110	80 až 110
Odražení míče	EN 12235	≥ 90	%	≥ 90	≥ 90	≥ 90	≥ 90	≥ 90	≥ 90
Rychlost míče	ITF	-	-	-	-	-	-	-	-
Technické charakteristiky									
Odolnost proti otěru	EN ISO 5470-1	≤ 1000	mg	≤ 350	≤ 350	≤ 350	≤ 350	≤ 350	≤ 350
Odolnost proti nárazům	EN 1517	≥ 8	N/m	≥ 8	≥ 8	≥ 8	≥ 8	≥ 8	≥ 8
Odolnost proti otlakům	EN 1516	≤ 0,5	mm	≤ 0,5	≤ 0,5	≤ 0,25	≤ 0,5	≤ 0,5	≤ 0,5
Klasifikace									
Reakce na oheň	EN 13501-1	-	-	B _{fl} -s1	B _{fl} -s1	C _{fl} -s1	C _{fl} -s1	C _{fl} -s1	C _{fl} -s1
Antibakteriální aktivita	ISO 22196	-	-	> 99% potlačuje růst					
Označení CE									
	EN 14 904	-	-	Reakce na oheň Koeficient skluzu Odolnost proti otěru Odolnost proti valivému zatížení	Reakce na oheň Tlumení nárazu Koeficient skluzu Odolnost proti otěru Odolnost proti valivému zatížení				

Navrhované specifikace spadají do tolerančních mezí obvykle přijímaných v tomto odvětví, a přitom stále splňují normy.

(1) Zavedení účinného způsobu čištění je nejlepší obranou proti infekci.

* Potřebujete-li různé délky rolí, kontaktujte nás.

 Systém Dry-Tex™

Další informace najdete v brožůře „Sportovní podlahy Taraflex™“.

Taraflex™ Tennis	Taraflex™ Badminton			Taraflex™ Table Tennis			Taraflex™ Bateco	Taraflex™ Isolsport
	Portable	4,5	7,0	Portable	4,5	6,2		
-	-	-	-	-	-	-	-	-
-	Triple-Action Protecsol®	PUR Protect®	Triple-Action Protecsol®	Triple-Action Protecsol®	PUR Protect®	Triple-Action Protecsol®	-	-
D-Max™	100% Pur PVC	100% Pur PVC	D-Max™	100% Pur PVC	100% Pur PVC	D-Max™	-	-
CXP-HD™	CXP™	-	CXP-HD™ s dvojitou hustotou	CXP™	-	CXP-HD™	-	-
6,2	3,9	4,5	7	3,7	4,5	6,2	1,5	1,65
3,8	1,95	2,6	4,6	1,9	2,6	4,2	2,05	1,35
24 STD	16 STD	20,5 STD	26,5 Max	16 STD	20,5 STD	20,5 STD	30 Max	45 Max
1,5	3 x 2,7	1,5	1,5	1,5	1,5	1,5	1,5	2
P1	-	-	P1	-	-	P1	-	-
52	-	-	73	-	-	52	-	-
≤ 2	≤ 2	≤ 2	≤ 2	≤ 2	≤ 2	≤ 2	-	-
≥ 0,31	≥ 0,31	≥ 0,31	≥ 0,31	≥ 0,31	≥ 0,31	≥ 0,31	-	-
80 až 110	80 až 110	80 až 110	80 až 110	80 až 110	80 až 110	80 až 110	-	-
≥ 90	-	≥ 90	-	-	≥ 90	≥ 90	-	-
Class 5 (Fast)	-	-	-	-	-	-	-	-
≤ 350	≤ 350	≤ 350	≤ 350	≤ 350	≤ 350	≤ 350	≤ 300	-
≥ 8	-	-	≥ 8	-	-	≥ 8	-	-
≤ 0,5	≤ 0,5	≤ 0,5	≤ 0,5	≤ 0,5	≤ 0,5	≤ 0,25	≤ 0,5	≤ 0,5
C _{fl} -s1	B _{fl} -s1	C _{fl} -s1	C _{fl} -s1	B _{fl} -s1	C _{fl} -s1	C _{fl} -s1	B _{fl} -s1	C _{fl} -s1
> 99% potlačuje růst		-	> 99% potlačuje růst		-	> 99% potlačuje růst	-	-
Reakce na oheň Tlumení nárazu Koefficient skluzu Odolnost proti otěru Odolnost proti valivému zatížení	Reakce na oheň Koefficient skluzu Odolnost proti otěru	Reakce na oheň Koefficient skluzu Odolnost proti otěru Odolnost proti valivému zatížení	Reakce na oheň Tlumení nárazu Koefficient skluzu Odolnost proti otěru Odolnost proti valivému zatížení	Reakce na oheň Koefficient skluzu Odolnost proti otěru	Reakce na oheň Koefficient skluzu Odolnost proti otěru Odolnost proti valivému zatížení	Reakce na oheň Tlumení nárazu Koefficient skluzu Odolnost proti otěru Odolnost proti valivému zatížení	Reakce na oheň	Reakce na oheň



PODLAHOVÉ SYSTÉMY Z TVRDÉHO DŘEVA



WHERE CHAMPIONS PLAY™

ŠPIČKOVÉ SOUTĚŽE SE KONAJÍ NA POVRŠÍCH
CONNOR SPORTS®

BASKETBAL

- ▶ Olympijské soutěže mužů a žen 2016
- ▶ Mistrovství Evropy 2015
- ▶ Mistrovství světa 2014

Mezinárodní federace schválily systémy z tvrdého dřeva Connor Sports®

WORLD
SQUASH

WSF



FIBA
EQUIPMENT
& VENUE



ŽIVOTNÍ PROSTŘEDÍ

VŠECHNY VÝROBKY CONNOR SPORTS® SE VYRÁBĚJÍ S CÍLEM MINIMALIZOVAT DOPAD NA ŽIVOTNÍ PROSTŘEDÍ VE VŠECH FÁZÍCH ŽIVOTNÍHO CYKLU VÝROBKU.



Od svého založení v roce 1897 je asociace Maple Flooring Manufacturers Association (MFMA) (Asociace výrobců javorových podlah) autoritativním zdrojem technických a obecných informací o javorových podlahách a souvisejících sportovních podlahových systémech. Společnost Connor Sports® je zakládajícím členem MFMA a prvním členem této skupiny s certifikátem Rainforest Alliance.



Společnost Connor Sports® je hrdá na to, že je jedinou společností v oboru sportovních podlah s nulovým odpadem.

Hlavní součástí koncepce společnosti Connor Sports® jsou recyklace, vyhýbání se odpadům, rozvoj inovačních technologií a silné povědomí o životním prostředí.



Společnost Connor Sports spolupracuje s organizací FSC (Forest Stewardship Council). Tato organizace dohlíží na lesy s vysokou ochrannářskou hodnotou a chrání společenství a domorodce, kteří jsou na lesích závislí. FSC zajišťuje, aby všichni dodávali produkty, které jsou maximálně šetrné k životnímu prostředí.

Společnost Connor Sports® je prvním členem MFMA, který představil javorové podlahy FSC šetrné k životnímu prostředí.

PODLAHOVÉ SYSTÉMY Z TVRDÉHO DŘEVA CONNOR SPORTS®

22-27

- Where champions play™ 22
- Životní prostředí 23
- Podlahy pro profesionály 23
- Proč severoamerický javor? 24
- Jeden materiál, tři přírodní třídy 25
- Kompletní sortiment systémů z tvrdého dřeva 26

PODLAHY PRO PROFESIONÁLY

SYSTÉMY Z TVRDÉHO DŘEVA PRO PROFESIONÁLNÍ TÝMY

Více než polovina týmů v NBA zakoupila systém z tvrdého dřeva Connor Sports®:



Boston Celtics



Brooklyn Nets



Philadelphia 76ers



Oklahoma City Thunder



Atlanta Hawks



Golden State Warriors



Sacramento Kings



Utah Jazz

PROČ SEVEROAMERICKÝ JAVOR?

„Tvrďý javor má jemnou, jednotnou texturu. Je houževnatý, tuhý, tvrdý a odolný proti nárazům a má vysokou rozměrovou stálost.“

Zdroj: Příručka o dřevinách 2010 - Ministerstvo zemědělství USA

Těžba a zpracování dřeva probíhají v okolí výrobního závodu.



Společnost Connor Sports® ručně vybírá javorové stromy pěstované severně od 35. rovnoběžky, kde kratší vegetační období vytváří jednotnější strukturu.

Tuhá a houževnatá vlákna

Odolné proti bodovému tlaku
neodírá se

BEZ ÚLOMKŮ A TŘÍSEK

EXTRÉMNI TRVANLIVOST



JEDEN MATERIÁL, TŘI PŘÍRODNÍ TŘÍDY



Esteticky čisté dřevo.

První třída se vybírá ručně pro zajištění větší esteticke symetrie.

Nejčastěji specifikovaná podlaha.
Druhá třída vykazuje přirozené rozdíly, v souladu s podlahou z tvrdého dřeva.

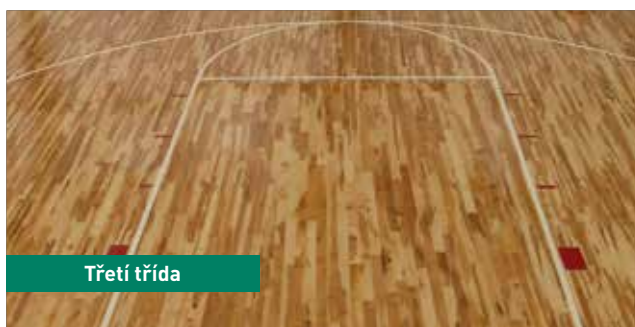
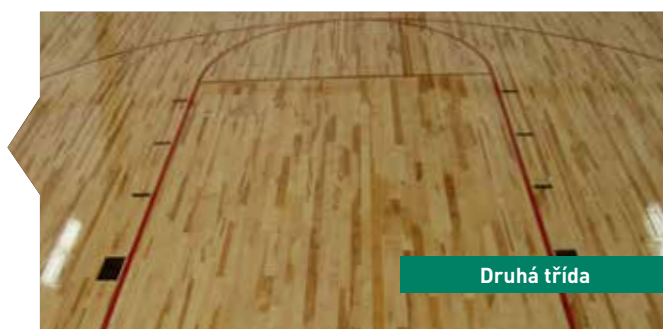

Zvýšená variace barevných odstínů dřeva

Třetí třída má stejnou strukturální integritu se zvýšenou variací barev.

**TYTO TŘI TŘÍDY JSOU K DISPOZICI
PRO VŠECHNY CONNOR SPORTS SYSTÉMY**

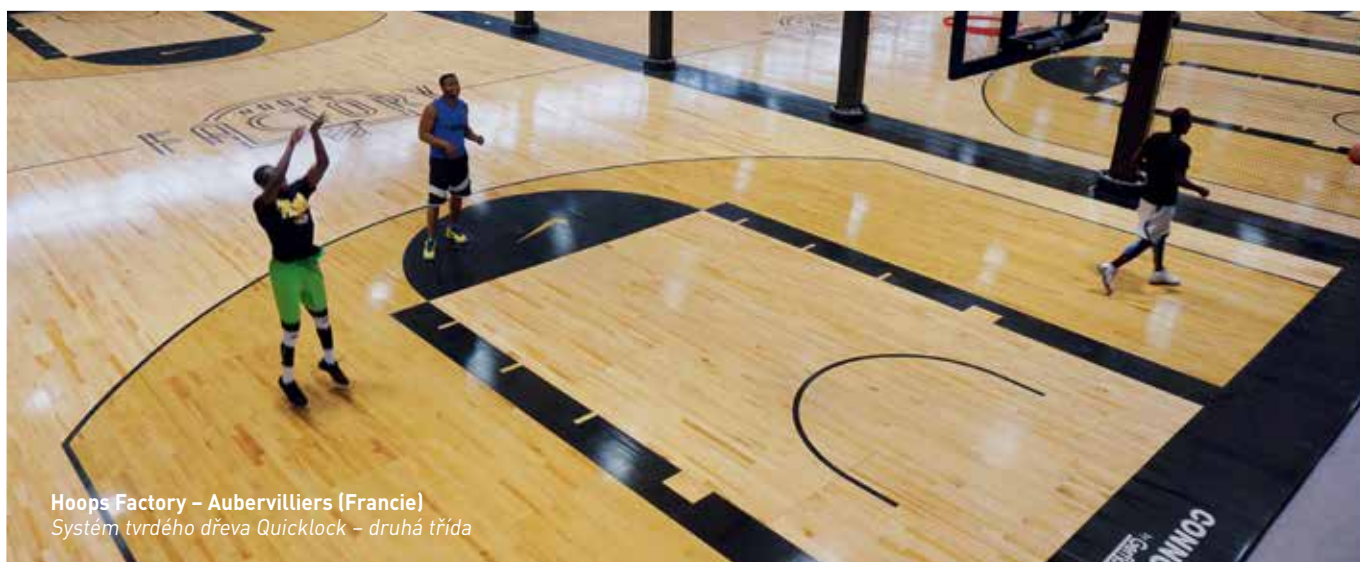

KOMPLETNÍ ŘADA SYSTÉMŮ Z TVRDÉHO DŘEVA

(v souladu s požadavky normy EN 14904)

REZILLSLEEPER PLOVOUCÍ SYSTÉM



PODLAHA

Severoamerický javor
Tloušťka 20 mm / šířka 57 mm

PRUŽNOST

12 mm bloky Rezill

PODPŮRNÁ KONSTRUKCE

Překližkové pásy
Tloušťka: 24 mm / délka každého pásu: 2,44 m

CELKOVÁ TLOUŠŤKA: 56mm

- ✓ Dobrý kompromis mezi tlumením nárazů a odrazem míče
- ✓ Certifikace pro squash

➔ **Ideální pro více sportů**

ALLIANCE™ UKOTVENÝ SYSTÉM



PODLAHA

Severoamerický javor
Tloušťka 20 mm / šířka 57 mm

UKOTVENÍ

Ocelový kolík s protiskluzovým límcem

PRUŽNOST

19 mm bloky Rezill

PODPŮRNÁ KONSTRUKCE

Předem smontované dvojité překližkové pásy
Panely o rozměrech 2,44 x 1,22 m

CELKOVÁ TLOUŠŤKA: 57 mm

- ✓ Homogenní parametry po celé podlaze
- ✓ Vysoké tlumení nárazů a odraz míče
- ✓ Anti-vibrační systém pro pohodlnou hru

➔ **Ideální pro vysoce intenzivní sportovní aktivity**

NEOSHOK™ PLOVOUCÍ SYSTÉM



PODLAHA

Severoamerický javor
Tloušťka 20 mm / šířka 57 mm

PRUŽNOST

19 mm polyuretanové podložky Neoshok

PODPŮRNÁ KONSTRUKCE

Dvě vrstvy překližkových panelů
Tloušťka: 24 mm / délka: 2,44 m / šířka: 1,22 m

CELKOVÁ TLOUŠŤKA: 63 mm

- ✓ Vysoká odolnost proti nárazům a velkému zatížení
- ✓ Vysoká úroveň tlumení nárazů

➔ **Pro víceúčelové sportovní haly**

PODLAHOVÉ SYSTÉMY Z TVRDÉHO DŘEVA CONNOR SPORTS® SE BROUSÍ A LAKUJÍ NA MÍSTĚ:

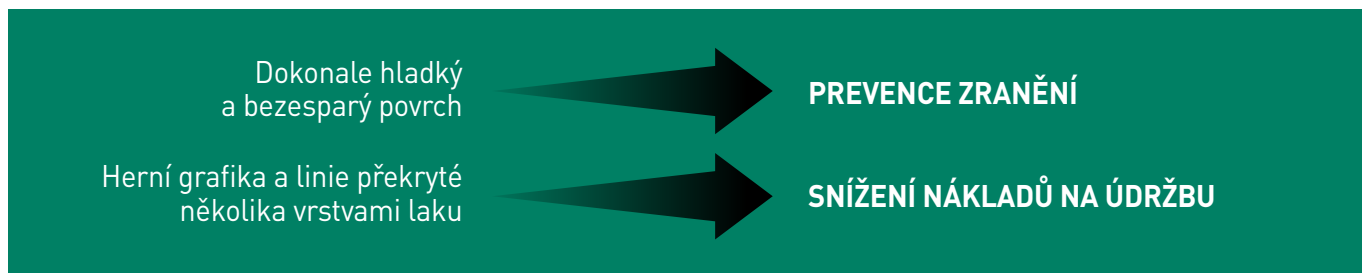

Úzké parkety méně trpí smršťováním než širší parkety, dvouvrstvé nebo třívrstvé parkety. To je důvod, proč společnost **Connor Sports®** dodává **javorové parkety z tvrdého dřeva o rozměrech 20 x 57 mm**, které zajišťují extrémní rozměrovou stabilitu a trvanlivost.

- ✓ Dlouhá životnost: **30 LET +**
- ✓ Flexibilní konstrukce **AŽ 6** přelakování



QUICKLOCK™ PŘENOSNÝ SYSTÉM

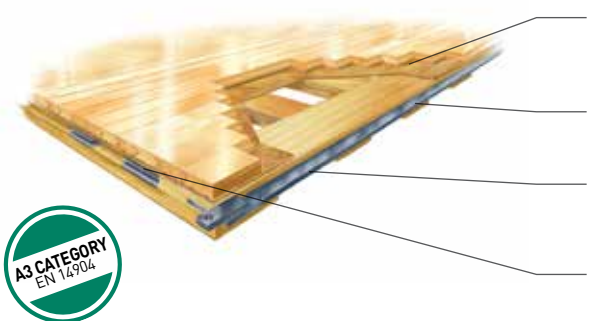

PODLAHA

Severoamerický javor
Tloušťka 20 mm / šířka 57 mm

PRUŽNOST

13 mm podložky silovým rázům

PODPŮRNÁ KONSTRUKCE

Dvojitý záklop z laminovaných trámků

ZÁMKOVÝ SYSTÉM

Panely 1,23 m x 2,14 m – Hmotnost: 80 kg

CELKOVÁ TLOUŠŤKA 83 mm



INSTALACE
1 BASKETBALOVÉHO
KURTU **3^H**

- ✓ Snadná a rychlá instalace a demontáž
- ✓ Přizpůsobená řešení

➔ **Ideální pro dočasné použití**



VENKOVNÍ HŘIŠTĚ



PARTNER SPORTOVNÍCH FEDERACÍ

PŘEDNÍ SPORTOVNÍ FEDERACE VOLÍ SPORT COURT

Venkovní povrchy pro nejnáročnější sportovce na světě.



Member of the
ITF
Foundation

OFICIÁLNÍ KURT PRO FIBA 3X3

Povrch Sport Court umožnil FIBA popularizovat tento sport.



FIBA
EQUIPMENT
& VENUE

3X3
OFFICIAL BASKETBALL
COURT OF FIBA 3X3

NAVRŽENO PRO VÍCE SPORTŮ

Na povrchu SportCourt začínají přátelství, trénují týmy i probíhají mistrovství.

Povrchy Sport Court jsou víceúčelové, a lze je použít pro všechny sporty i všechny typy hřišť.

Snadno postavíte nové hřiště, renovujete stávající nebo systém SportCourt využijete jako přenosný kurt pro jednorázový turnaj.

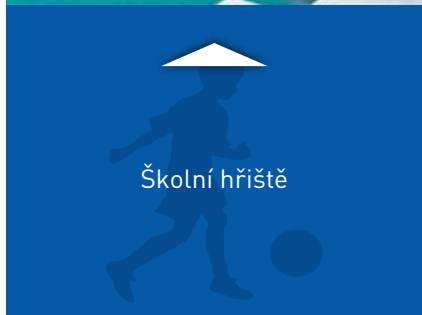

SPORT COURT VENKOVNÍ HŘIŠTĚ 28-31

- Partner sportovních federací 28
- Navrženo pro více sportů 29
- Rychlá a nákladově efektivní renovace 30
- Pohodlí a bezpečnost 30
- Powergame™ 31

RYCHLÁ A NÁKLADOVĚ EFEKTIVNÍ RENOVACE



Povrchy PowerGame™ jsou navrženy tak, aby překrývaly zastaralé betonové nebo asfaltové povrchy a měnily je na barevné. Podlahy Sport Court nevyžadují každoroční nákladné opravy.

1 000 m² = **4H+2H**
herních kurtů instalace vyznačení herní linie

se čtyřčlenným týmem

POHODLÍ A BEZPEČNOST



Standardizovaný test dopadu [EN1177] měří, z jaké výšky může dítě upadnout, než utrpí zranění. PowerGame™ výrazně zlepšuje pohodlí při hraní ve srovnání s asfaltem nebo betonem.

PowerGame™

Neporovnatelně lepší pro sport

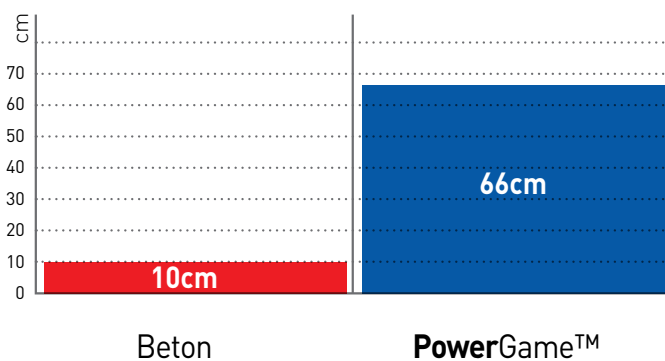

VYVINUTO PRO ATLETY

Sportovní povrch Sport Court poskytuje bezkonkurenční kombinaci tlumení nárazů, reakce míče a hratelnosti.

Tvrdé kurty zvyšují riziko zranění sportovce.

Povrchy Sport Court poskytují optimální pohodlí a chrání sportovce před nadměrným zatížením a zraněními, a také snižují pravděpodobnost otřesů a stresových zlomenin.

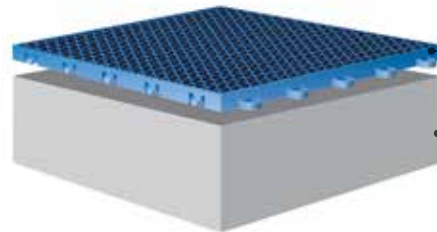

Vysoce nárazuvzdorný polypropylenový povrch

Tvrдый podklad

PowerGame™
30,5 cm x 30,5 cm x 1,59 cm

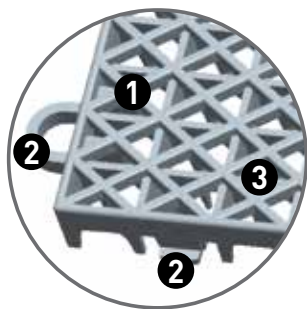

- ❶ **Dvojitá vrstva** pro větší tlumení nárazů
- ❷ **Patentovaný blokovací systém** určený pro podporu pohybu sportovců a ke snížení rizika zranění
- ❸ **UV stabilizátory** maximalizují stálost barev
- ❹ **Podložka** určená k podpoře odvodnění



NEJNIŽŠÍ RIZIKO ODĚRU
ze všech venkovních povrchů

DOSTUPNÉ BARVY

Díky vlastním barvám bude kurt jedinečný a váš.



PŘÍSLUŠENSTVÍ

Polypropylenové hrany





TARAFLEX
by Gerflor



KDO JSME?

Gerflor je uznávaným světovým lídrem ve výrobě podlah.

Skupina Gerflor vytváří, vyrábí a uvádí na trh inovativní řešení pro podlahové krytiny, interiérové povrchy a doplňky, která kladou důraz na design a jsou ohleduplná k životnímu prostředí.

Gerflor neustále rozvíjí své aktivity na nových trzích a je již dobře zavedenou společností ve více než 100 zemích.

NAŠE MISE:

- ▶ Vytvářet, vyrábět a prodávat inovativní, designová a ekologicky šetrná řešení podlah a doplňkových produktů.
- ▶ Předvídat specifické potřeby zákazníků, zadavatelů, podlahářů a distributorů z celého světa.
- ▶ Přinášet všem našim zákazníkům konkurenceschopnost a úspěch.

Gerflor CZ s.r.o.
Na Statkách 585
783 01 Olomouc
IČ: 48399311
DIČ: CZ48399311

gerflor.cz

ARCHITECTURE
DECORATION
SPORT
TECHNOSPECIFIC

ZAVÁZANÝ K UDRŽITELNÉMU ROZVOJI



100% v souladu
s REACH:
• Surovina
• Recyklovaný obsah



100 % recyklovatelné
výrobky
Cílí na stále více
recyklovaný obsah



Nejlepší hodnocení
na trhu
Řešení bez lepidla



Nejnižší náklady na
životní cyklus